



# eTwinning

Proyectos de Colaboración Escolar en Europa

eTwinning: Líder en proyectos europeos de colaboración

INTERDIDAC 2015



eTwinning

eTwinning

¿Qué es eTwinning?

eTwinning search

I'm feeling lucky

# ¿Qué es eTwinning?

## Iniciativa europea

2005



2014



Erasmus+

Medida de acompañamiento  
COMENIUS [COM10]

Acción 2 Cooperación para la  
innovación y el intercambio  
de buenas prácticas.



# Objetivos en eTwinning

Objetivo: **Hermanamientos escolares**

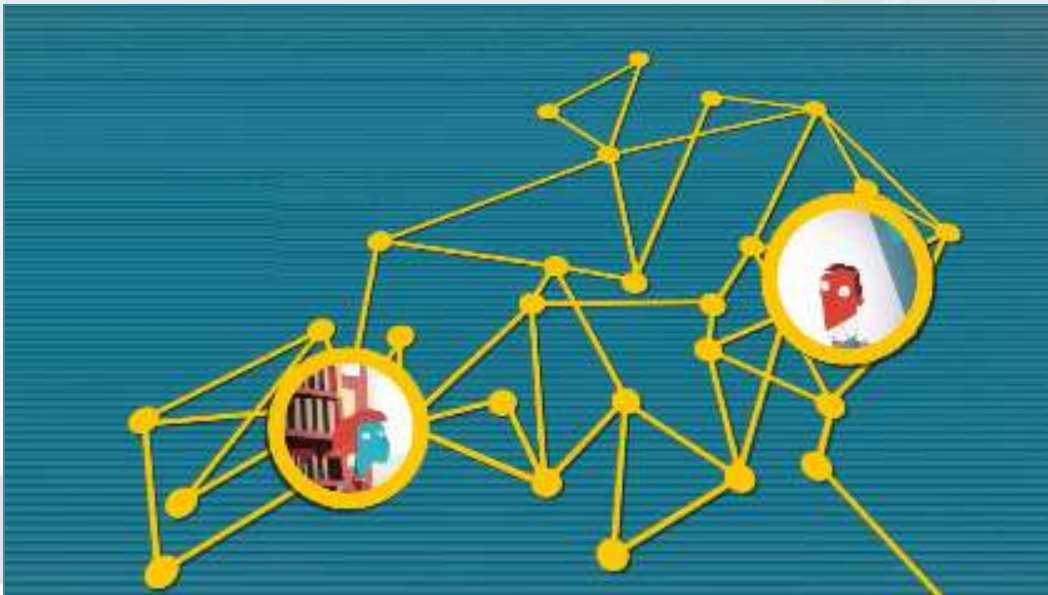

**Proyectos de colaboración** a través de **Internet**

2 o más centros escolares de **países europeos diferentes**

# ¿En qué consiste?



## Principios Básicos:

- 1. Dimensión europea
- 2. Desarrollo de Competencias lingüísticas
- 3. Trabajo en colaboración
- 4. Uso de las TIC



# ¿Quién está detrás de eTwinning?

- **33 países** de toda Europa

- Extensión **9 países eTwinning Plus**

Armenia, Azerbaiyán, Georgia, Moldavia, Túnez y Ucrania, Bosnia y Herzegovina, Serbia y Albania

- Un **Servicio Nacional de Apoyo (SNA)-CCAA**

- El **Servicio Central de Apoyo (SCA) Bruselas.**



# ¿Quién puede participar?

eTwinning



Etapas anteriores  
a la Universidad

- Todas las materias
- Multidisciplinares
- Transversales

Todos los idiomas  
Castellano  
Lenguas cooficiales

Docentes  
Alumnos  
Equipos directivos  
Asesores de Centros  
Profesores  
Inspectores  
Bibliotecarios

Infantil  
Primaria  
Secundaria y  
bachillerato  
F.P.  
Adultos  
E. Régimen Especial

***Cualquier docente que tenga  
unos conocimientos básicos de Internet***

# La participación en eTwinning





## Datos de participación: marzo 2015

### Europa

La comunidad de centros escolares europeos

La plataforma gratuita y segura que permite a los docentes compartir ideas y desarrollar proyectos colaborativos en Europa

**300108** Docentes · **39881** Proyectos · **137973** Centros escolares

### España

Hoy en eTwinning

- » **2152** proyectos españoles activos.
- » **10391** centros españoles inscritos.
- » **25237** docentes españoles inscritos.

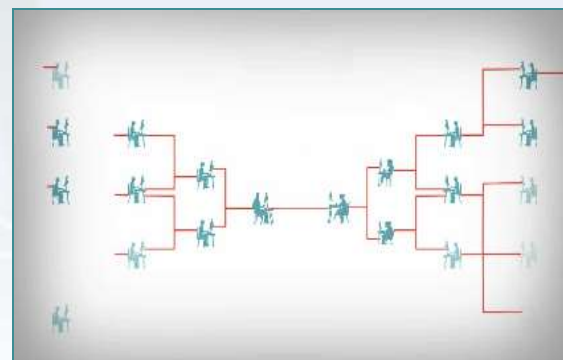

# ¿Por qué eTwinning es líder en proyectos de colaboración?



eTwinning



eTwinning

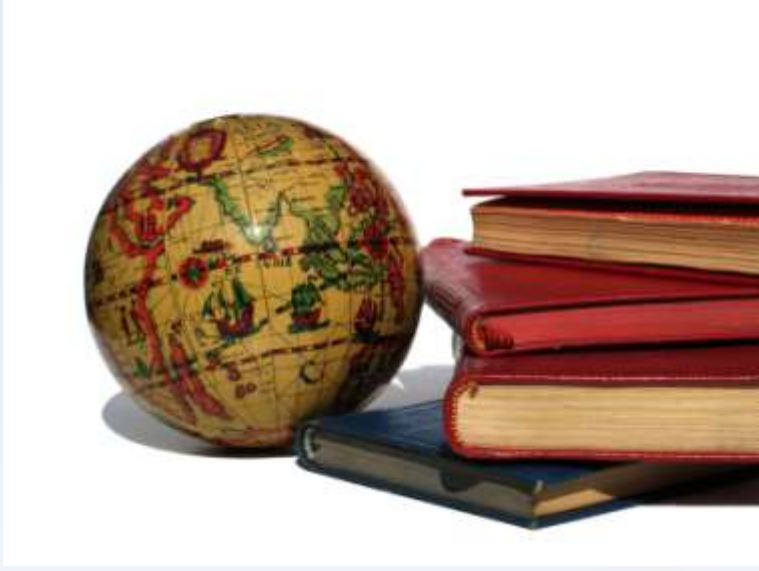

# THE EVOLUTION OF CLASSROOM TECHNOLOGY

Classroom technology has come a long way since the invention of the chalkboard and pencil. Today, students are utilizing mobile technologies with devices such as the iPad.

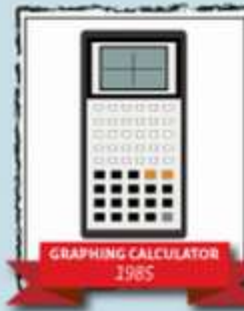

¡El mundo está cambiando!

Y podemos asegurar que va a seguir cambiando

# ¿Y el aula?

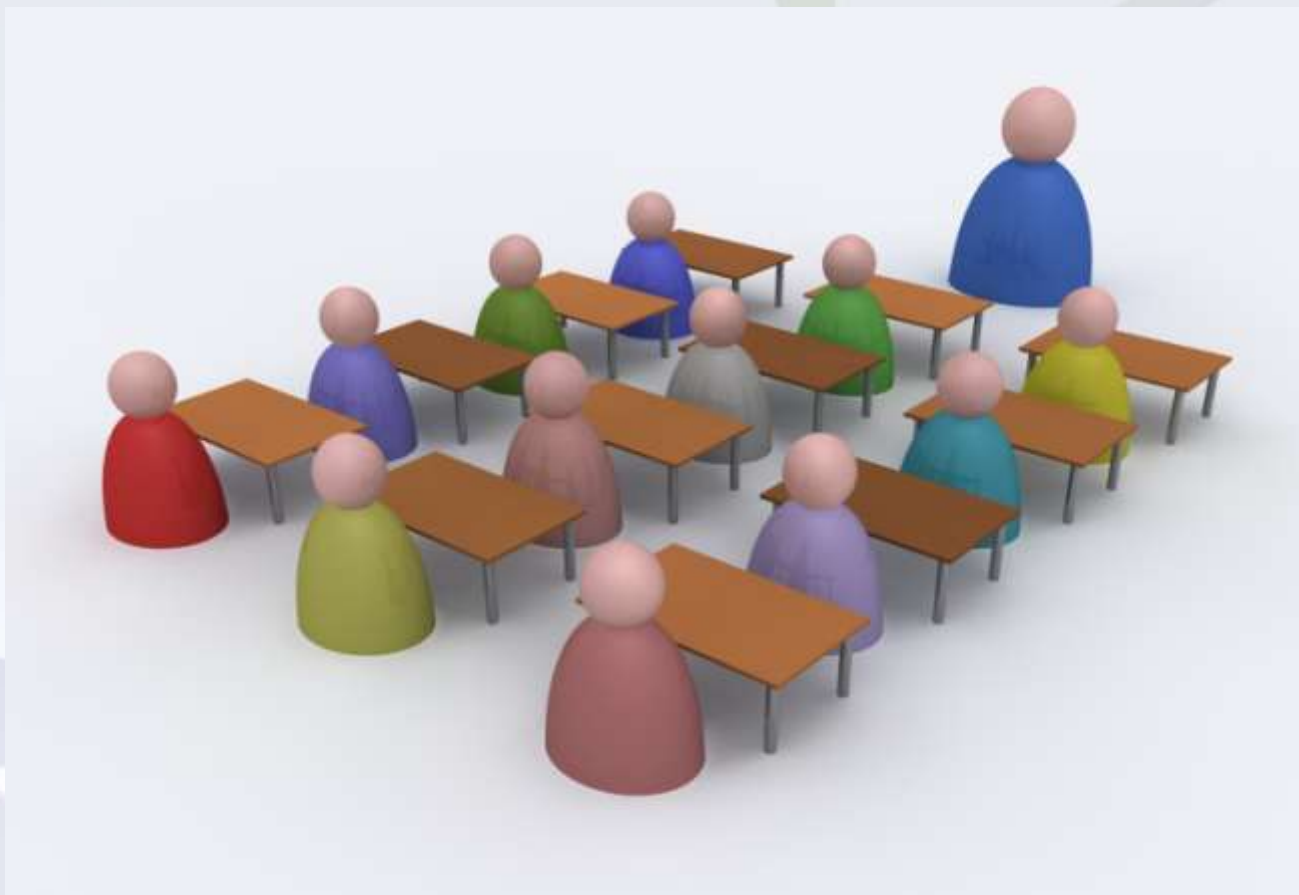

**Colaboración, trabajo en equipo**

**Creatividad**

**Interacción, ruido, el profesor como mediador**



# ¿Y los alum@s?

**No son solo consumidores, son creadores**

**Son comunicadores**

**Toman sus propias  
decisiones**

**Resuelven  
problemas**

**Están más motivados**

**¡Son curiosos!**



# ¿Y los docentes?

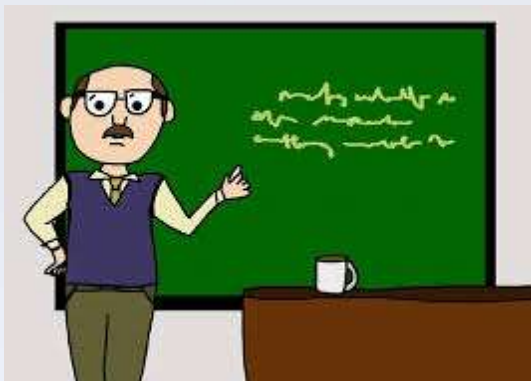

Ken Robinson: «Cambiando los paradigmas»



Abrir las fronteras del centro

Lenguas

Competencias básicas

Diversidad

Situaciones reales que motivan

Promover creatividad

Trabajo en equipo

Colaboración

Buen uso de las TIC

Emociones



# ¿Qué ofrece eTwinning?

## 1. A los alumnos:

- Motivación por su mayor protagonismo en el aprendizaje
- Ayuda a desarrollar las competencias
- **Competencia digital**
- Educación intercultural
- Trabajo en grupo
- Ciudadanía europea
- Uso de la lengua extranjera en un contexto real
- Inclusión en el caso de situaciones desfavorecidas
- Hacer nuevos amigos europeos



## ¿Qué ofrece eTwinning?

### 2. A los docentes:

- Enriquecimiento de las estrategias de enseñanza-aprendizaje
- Mayor motivación en el tratamiento del currículo
- Innovación pedagógica
- Competencia lingüística
- Mejora de su competencia digital
- Intercambio de materiales y modelos pedagógicos
- Hacer nuevos amigos europeos
- Reconocimiento y visibilidad



## 3. A los centros:

- Motivación para alumnos y docentes
- Innovación en sus aulas
- Formación para sus profesores
- Dimensión europea de la educación
- Mejora de la convivencia escolar
- Relaciones con el entorno: familias, asociaciones,...
- Apertura al exterior
- Reconocimiento profesional, local y regional



# ¿Qué ofrece el SNA?



Ideas y recomendaciones

## Prototipo de proyecto "Musicarte". Primaria

13 Sep 2013 |



Hoy publicamos la cuarta entrega en la sección 'Prototipos de proyecto'. Se trata de una propuesta de proyecto de colaboración, diseñado para desarrollarse directamente en el aula o para que sirva de base a otros proyectos. Estos prototipos podrán servirte como ejemplo del desarrollo de las competencias básicas en los proyectos eTwinning.

El prototipo titulado "Musicarte", va dirigido al primer ciclo de E. Primaria. Haz clic en el título del proyecto para verlo.



## Antes de aceptar o rechazar una invitación de contacto de otro usuario eTwinning...

Te recomendamos visitar el perfil a través del buscador de socios y ver si la descripción, profesional e idea de proyecto que incluye se adaptan a tus expectativas de proyecto o bien puede resultar interesante para cualquier futura colaboración.



El proyecto eTwinning-Comenius se basa "En la creación de un Marco Europeo de los valores propuestos con la vida de sus personajes de ficción que sirva por nosotros buscando los problemas que nos afectan."

Para obtener como estáis nuestro personaje, decidnos crear la actividad 'Creation of Character' uno de los pasos consiste en engarzar los diferentes episodios de tu vida. Y para ello utilizamos Geogebra.



Apoyo y asesoramiento



From Servicio Nacional de Apoyo eTwinning - 06.09.2013

(Bienvenido a las Tarjetas de Proyecto)

A través de estas tarjetas, podrás mantener contacto directo con el Servicio Nacional de Apoyo. Si las usas, seguiremos el desarrollo de tu proyecto y te ofreceremos todo el apoyo técnico y pedagógico que nos pidas. Con las Tarjetas podrás registrar los momentos más importantes de tu proyecto, de su evaluación, o reflexionar sobre el desarrollo del trabajo. Y, por supuesto, solicitar asesoramiento!

¡Pechale aquí para más información!

Un saludo,  
Servicio Nacional de Apoyo eTwinning - España

[asistencia@etwinning.es](mailto:asistencia@etwinning.es)

91 377 83 77

# ¿Qué ofrece el SNA?



Formación



# MOOC



Reconocimiento

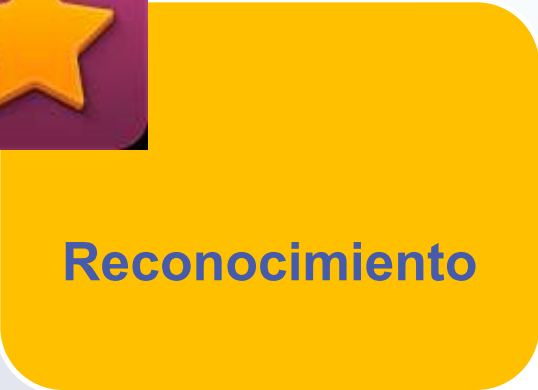

Proyecto del mes



+ Reconocimiento CC.AA



# Ejemplos de buenas prácticas

## Virtual Museum of Monsters (VMM)- Infantil

### Lectoescritura





## Proyecto: eTwinning tourists in 5 star hotels. Educación Primaria

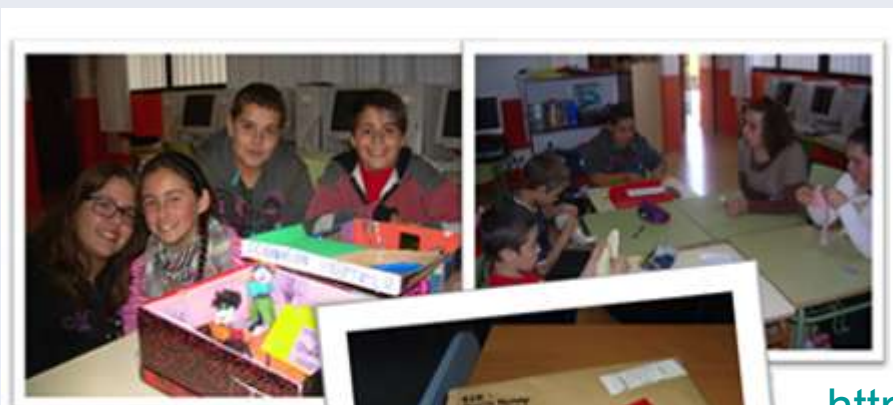

<http://photopeach.com/album/gpqgsd?ref=est>



## Proyecto: Cyberdiscovery, 4º de la ESO, multidisciplinar, 2 años

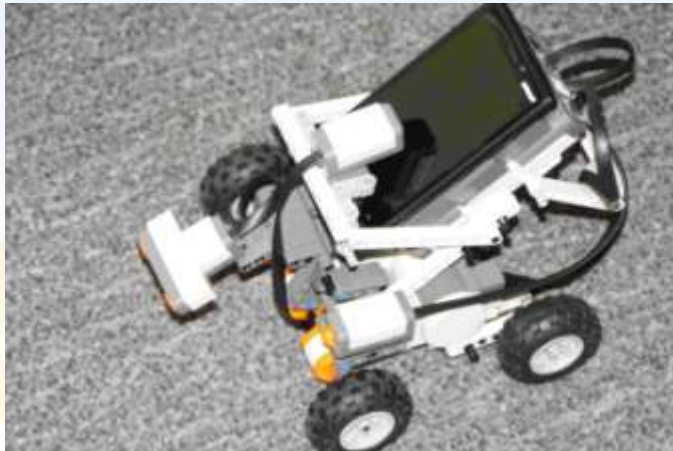

«Nos hemos mudado a Marte»



«Construimos robots para trabajar en Marte»

# Proyecto GuadalquiRhône. Educación Secundaria



## UN TWinspace PARA CADA PROYECTO

Portal Desktop **TwinSpace**English ▶ Logout

[HOME](#) [PAGES](#) [MATERIALS](#) [FORUMS](#) [CHAT](#) [MEMBERS](#)



### From Cold to Hot ?



Students from two countries with such different climates as Latvia and Spain will discuss about the four seasons in their countries and how the weather affects their environment and their daily routine.

[Read more](#)

Welcome  
**Annette Westerop**



eTwinning



Vídeo promocional

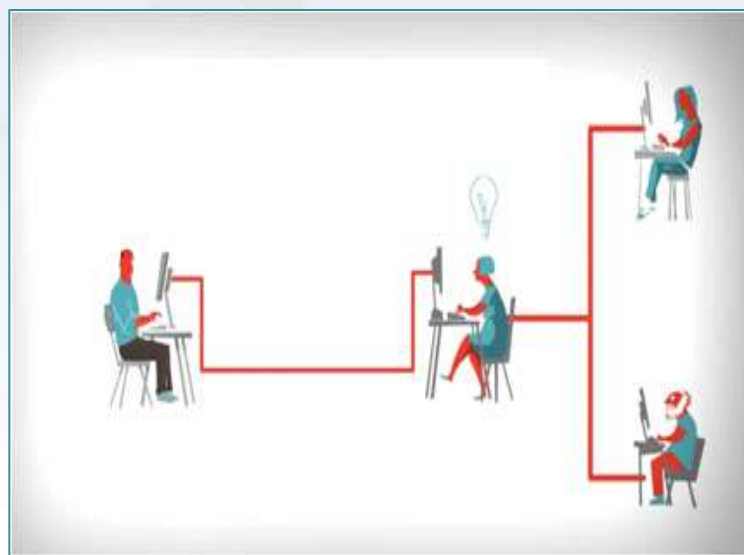

<http://www.youtube.com/watch?v=fquigz95jag>

eTwinning

eTwinning



eTwinning



# Mas por nación

[ignacio.casado@mece.es](mailto:ignacio.casado@mece.es)  
[annette.westerop@mece.es](mailto:annette.westerop@mece.es)

@ignaciocasado  
@AnnetteWesterop

[asistencia@etwinning.es](mailto:asistencia@etwinning.es)

[www.etwinning.es](http://www.etwinning.es)